



scriptus m



USER MANUAL



BEDIENUNGSANLEITUNG

USER MANUAL

scriptus m

Safety Instructions



Devices must be installed by qualified personnel in compliance with all pertaining regulations.

Scope of delivery

- Check completeness of supplied device immediately after receipt.

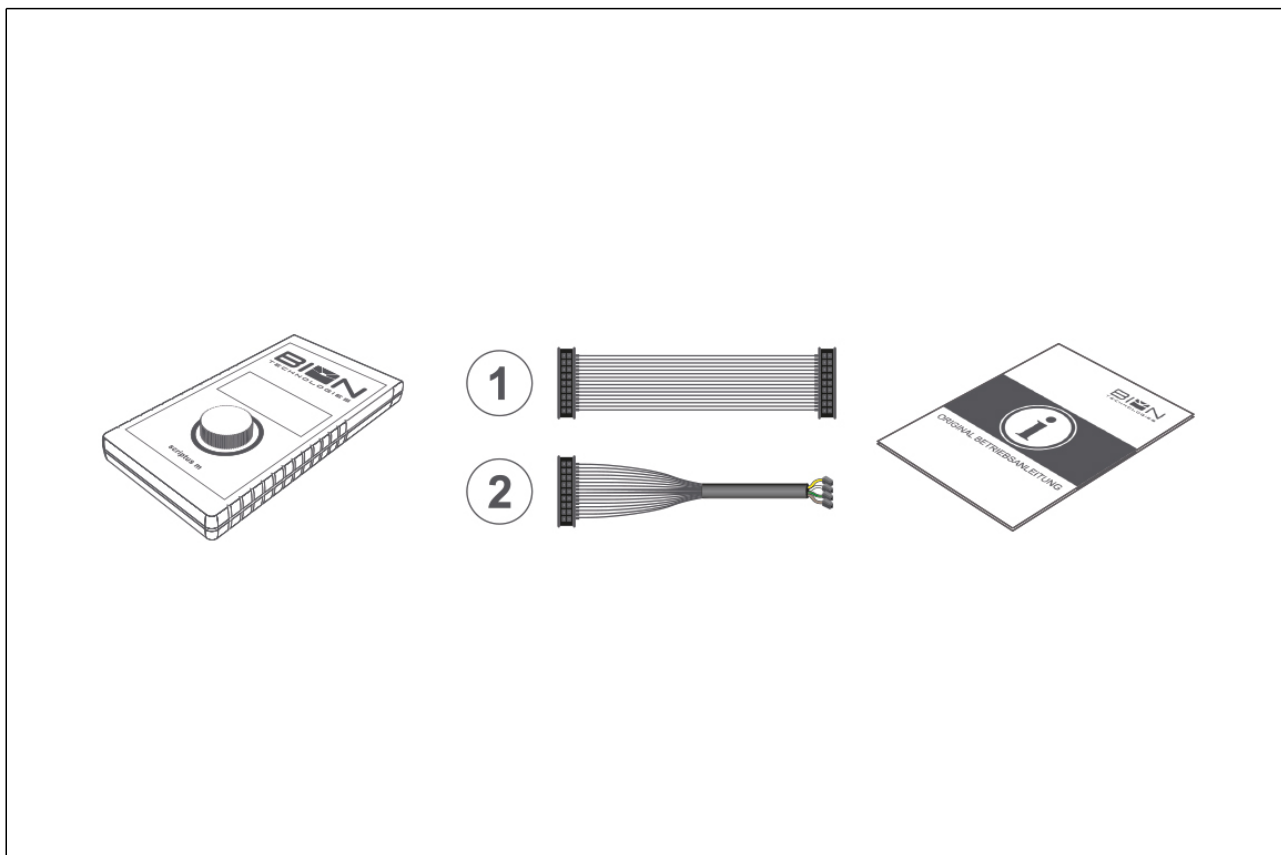



In delivery included:

- operating device scriptus m
- cable adapter (1) for fixture operation using series PS power supply blocks
- cable adapter (2) for fixtures with integral power supply block
- original user manual

If you detect any transportation damage or differences between specified packing contents and your unpacked delivery, please contact your dealer immediately.

Technical Data

Dimensions	157 mm x 84 mm x 20 mm 6.18 in x 3.31 in x 0.79 in
Control	DMX
Input Voltage	9 - 36 VDC
Power Consumption	Max. 2 W
Protection Class	III
Operating Temperature	0 °C - +50 °C 32 °F - 122 °F
Housing	Plastic casing, black
Weight	ca. 250 g
Ingress Protection	IP20
Environment	 indoor
Certification	

Engineering Drawing

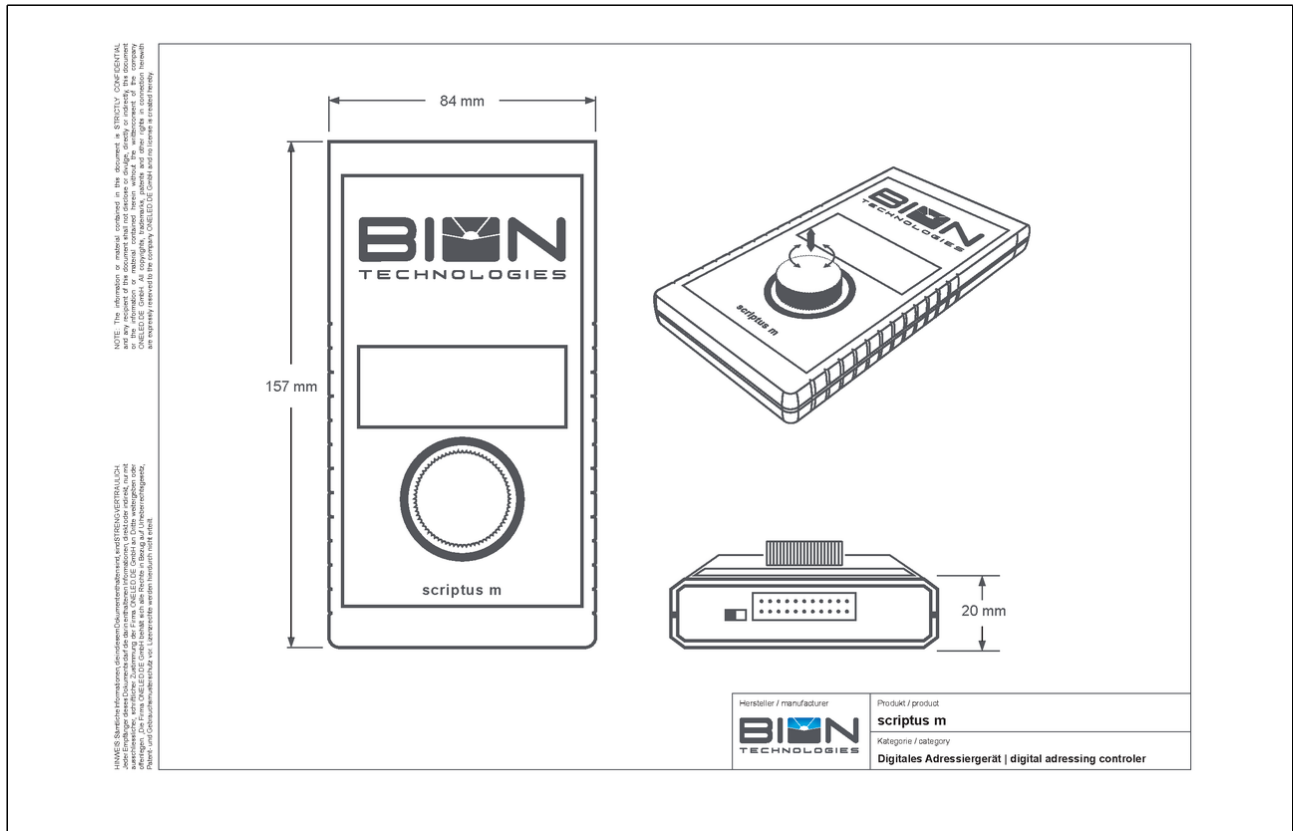

Commissioning

1. Mounting + Installation

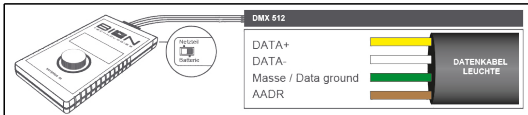
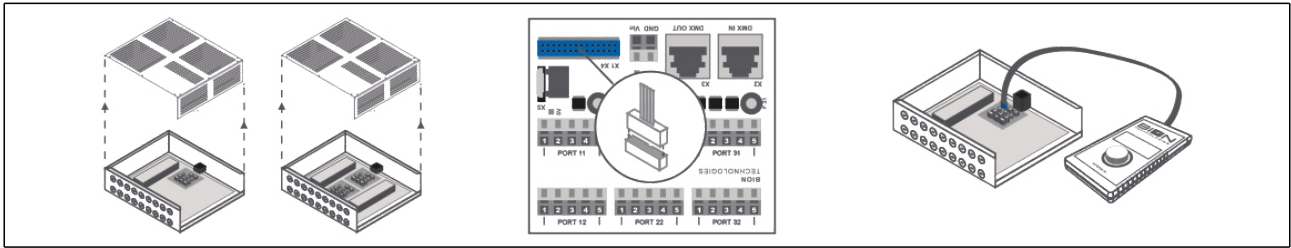

1. Connect the correct cable adapter to the top of your addressing device scriptus m.

2. Cable connection for external power supply block:

- Disconnect power supply block from main power before attempting any work.
- Loosen the screws on the top cover of the power supply block and remove the cover
- Connect cable adapter 1 to the upper part of the addressing device.
- Connect the cable adapter to the connector slot marked in blue.
- If not done yet, connect your fixtures to the appropriate ports.
- Check switch position on your addressing device (switch position left = power supply block).
- Reconnect power supply block to main power.
- Start addressing and testing your fixtures as described in chapter 5.
- After completion of the configuration disconnect power supply block from main power.
- Pull the connection cable device from the connector slot on the board.
- Before putting the device into operation, check your connections and close the cover of the operating device.
- connections and close the cover of the operating device.

3. Wiring up the cable adapter for operation with integral power supply block:

- Open the battery box on the back of your addressing device.
- Insert a 9-volt battery (not included) and close the cover.
- Set the microswitch at the upper edge of the device to battery operation.
- Connect cable adapter 2 to the addressing device.
- Connect the individual cable strands with the fixture according to the color codes.
- Start addressing/checking the fixtures as described in chapter 5.
- Disconnect the addressing device from the fixture.
- Reset the microswitch at the upper edge of the device back to power supply block operation.

Operation

1. Operation



The addressing device comes with a "Turn-and-Push" button.

- Turn the knob on the device left or right for mode selection.
- The current selection is marked with a dash in front of the text.
- Push the knob to confirm your selection.
- You will be directed to the selection sub-menu. Make your next selection.

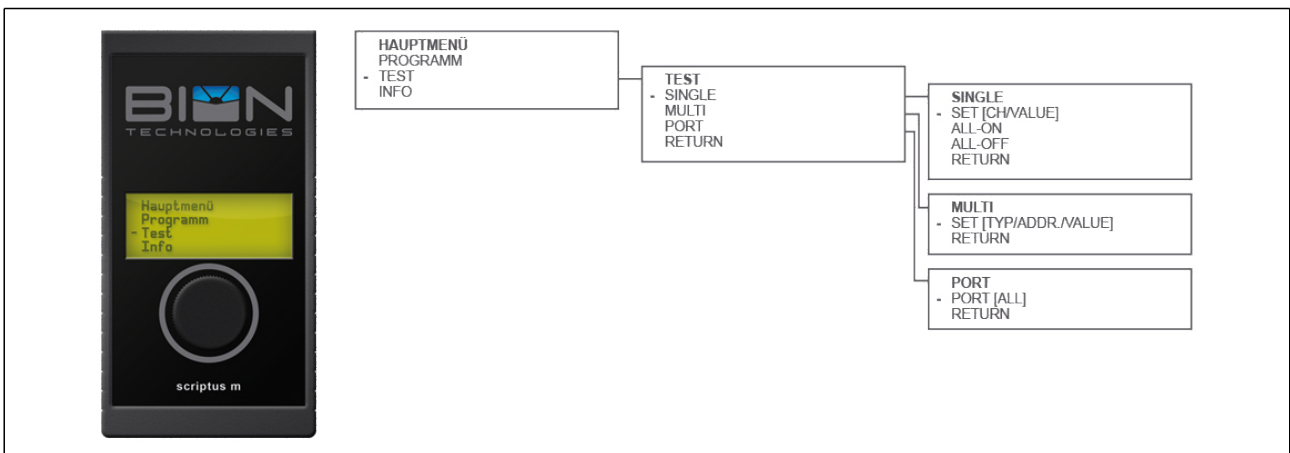
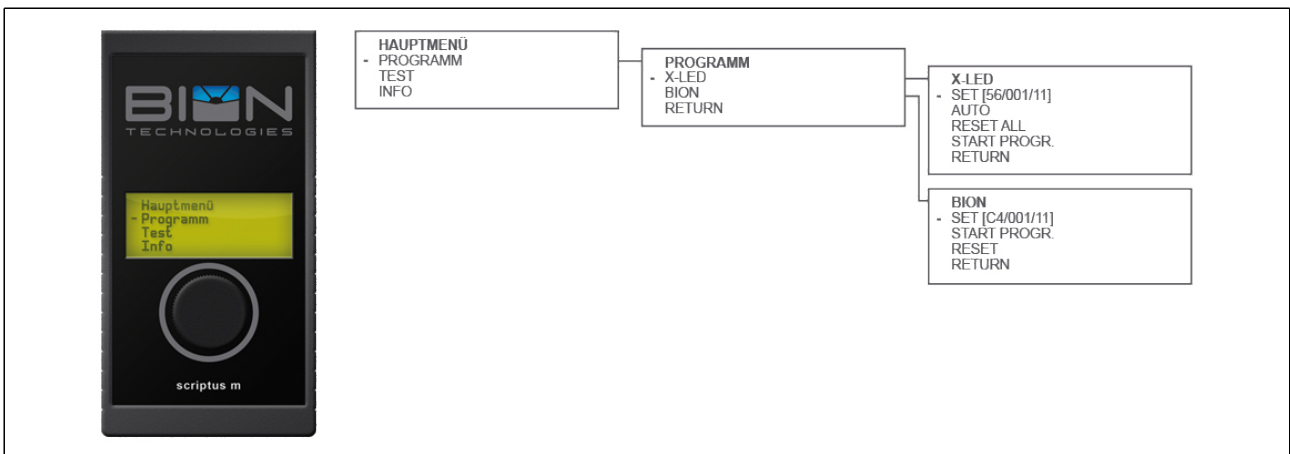

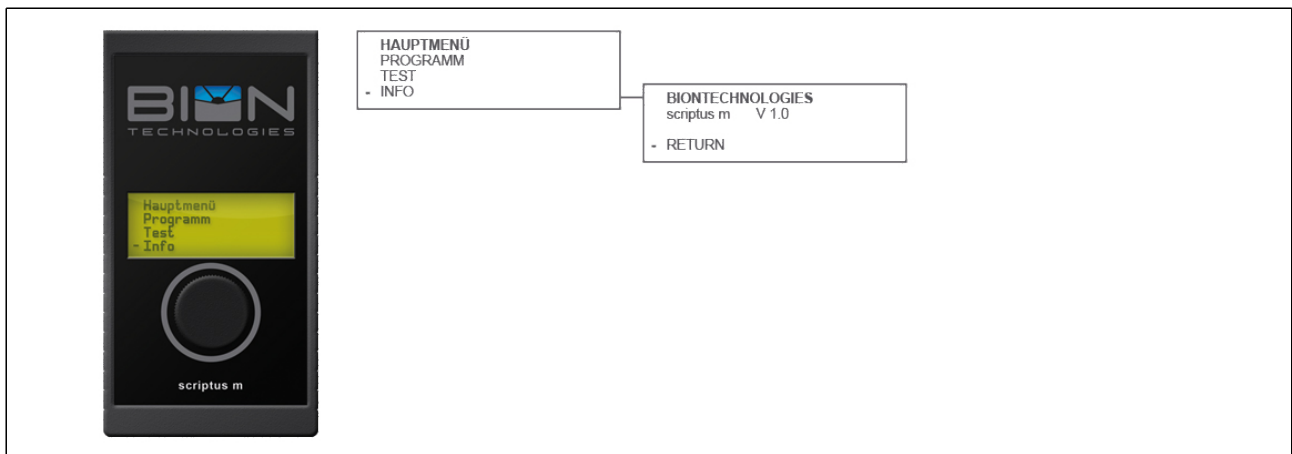

2. Addressing X-LED

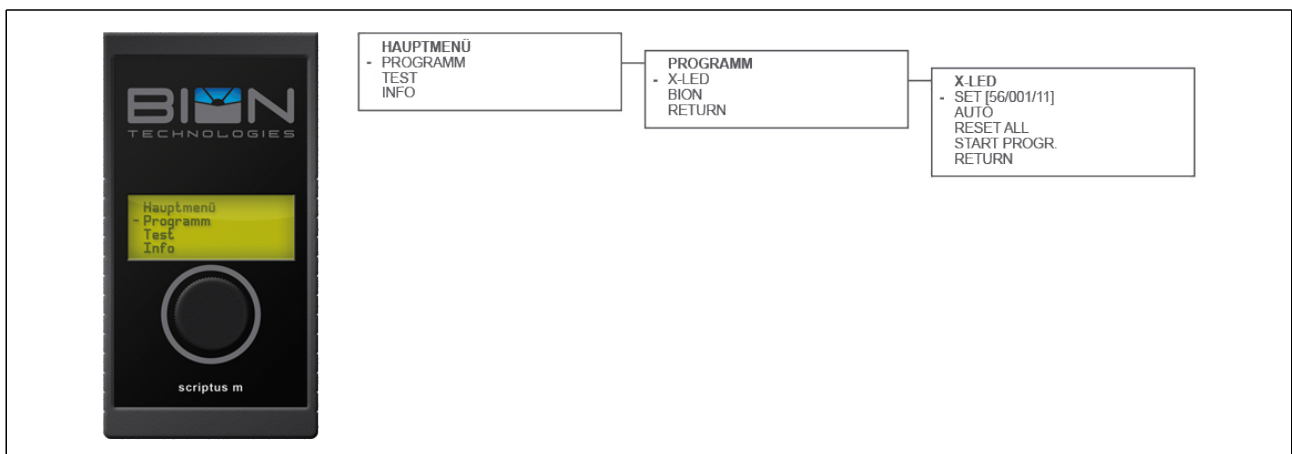

For addressing **X-LED**, navigate from the main menu:
Programm -> X-LED

1. Start by entering your desired values

- SET [56/001/11]

[DOT NUMBER / START ADDRESS / PORT ALLOCATION]

In case a setting has been made, your current values will be displayed in straight parentheses []

[DOT NUMBER]: amount of dots to program (1 - 56)

[START ADDRESS]: desired address of first dot (1 - 509)

[PORT ALLOCATION]: Port, which are the dots connected to (11/12 | 21/22 | 31/32)

2. Start addressing (automatic or manual):

Automatic

- AUTO

Automatic programming including reset

Manual

- RESET ALL

reset the existing addressing (always use this modus except of new fixtures)

- START PROGR.

manual addressing of the fixture starting with first dot

Meanwhile addressing operation is in progress, do not unplug fixtures!

While addressing operation is in progress, the fixtures shows different states by lighting up LEDs.

Addressing is finished, as soon as all LEDs are switched off.

Proceed to "testing fixtures" to double check address of fixture

3. Addressing BION fixtures with power supply included

For addressing **BION** fixtures, navigate from the main menu:
Programm -> BION

1. Start by entering your desired values

- SET [C4/001/31]

[number of channels each fixture / START ADDRESS / PORT ALLOCATION]

In case a setting has been made, your current values will be displayed in straight parentheses []

[number of channels each fixture]: number of channels, e.g. RGBW: 4 (C1, C2, C3, C4)

[START ADDRESS]: desired address of first dot (1 - 512)

[PORT ALLOCATION]: when using the open end adapter Nr. 2 set 31 allways

2. Start addressing (automatic or manual) of your fixture:

- RESET

resets the existing addressing (allways use this modus except of new fixtures)

- START PROGR

addressing of the fixture

Meanwhile addressing operation is in progress, do not unplug fixture!

While addressing operation is in progress, the fixture shows differnt states by lighting up LEDs.

Addressing is finished, as soon as all LEDs are switched off.

Procced to "testing fixtures" to double check adress of fixture

4. Testing fixtures

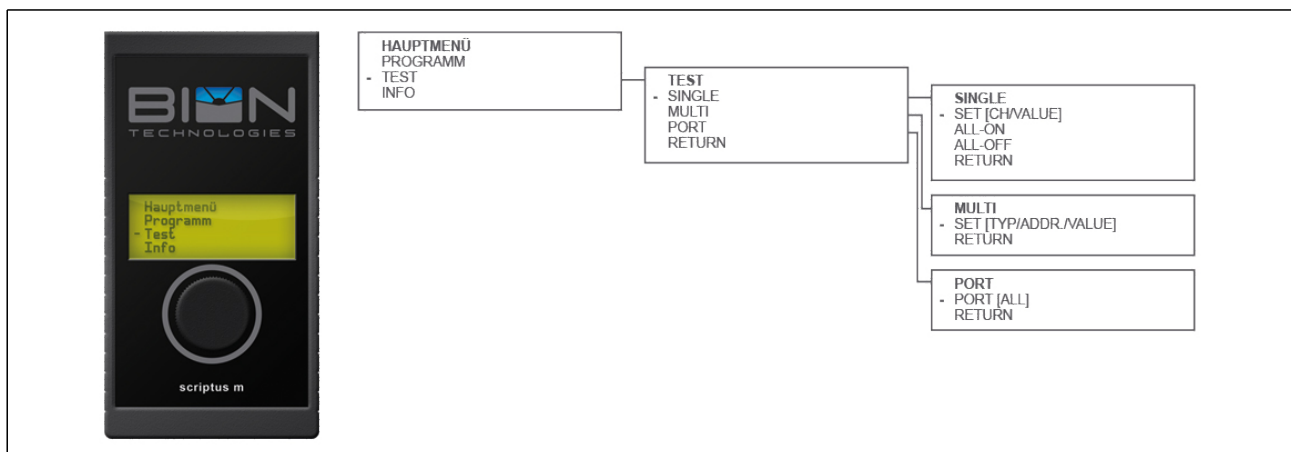

- SINGLE

Select 4 channels [SET]... to display individual values [CH / Value]

The value will be displayed accordingly.

- ALL ON

Powers all fixtures / channels to 100%

- ALL OFF

Disables all fixtures / channels

- MULTI

Select several channels to display individual values [TYP / S_ADR. / VALUE]

TYP: channel 1 - 4

S_ADR: 1 st channel address

VALUE: channel

The value will be displayed and repeated according to the selected channel.

- **PORT [ALL]** Test function for port/fixture identification. According to your selection, the ports 11/12 21/22 31/32 will be addressed. The fixtures connected to these ports will start blinking.

- **RETURN**

Back to main menu

Maintenance

Clean device from dirt and residue regularly. Use solvent-free cleaning agents only and do not employ aggressive chemicals or high pressure cleaner. Operate device only after complete drying.

Conformity



Manufacturer



Bion Technologies GmbH

Lindberghstrasse 15

86343 Koenigsbrunn

Tel: +49 (0)8231/95787-0

Fax: +49 (0)8231/95787-29

www.biontechnologies.com

info@biontechnologies.com

YouTube: <http://www.youtube.com/BIONTECHNOLOGIES>

All rights reserved / Subject to change / Specifications may change without notice

BEDIENUNGSANLEITUNG

scriptus m

Sicherheitshinweise



Anschluss und Bedienung dieses Geräts sollte ausschließlich von qualifiziertem Fachpersonal in Übereinstimmung mit allen geltenden Vorschriften erfolgen.



Lieferumfang

- Packen Sie alle Teile aus.
- Prüfen Sie den Verpackungsinhalt auf sichtbare Transportschäden.
- Prüfen Sie, ob der Verpackungsinhalt vollständig ist.

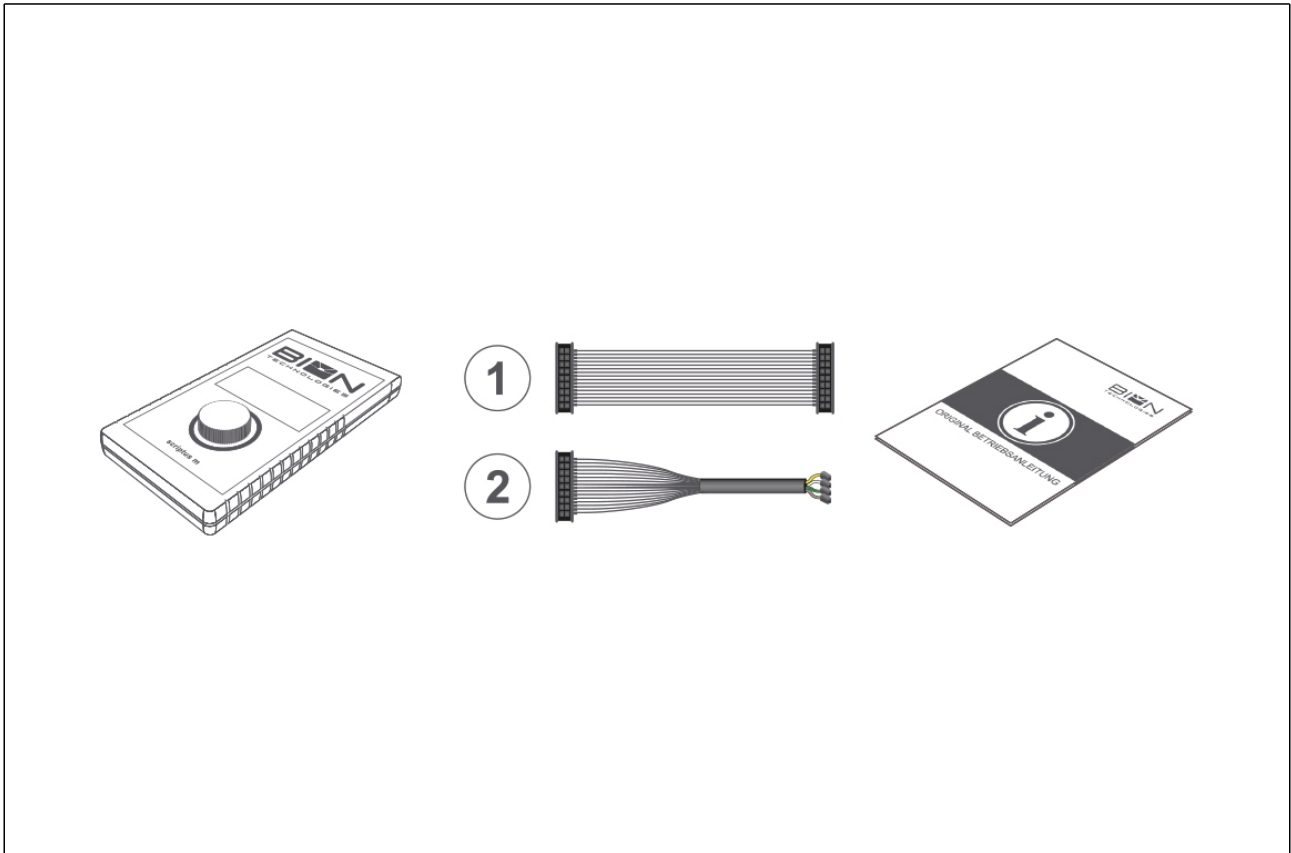

Im Lieferumfang enthalten:

- Betriebsgerät scriptus m Kabeladapter (1) für Leuchtenbetrieb über Netzteile der Serie PS
- Kabeladapter (2) für Leuchten mit integriertem Netzteil
- Original Betriebsanleitung

Wenn Sie Transportschäden oder Unstimmigkeiten zwischen dem hier angegebenen Lieferumfang und Verpackungsinhalt feststellen, informieren Sie unverzüglich Ihre Verkaufsstelle.

Inbetriebnahme

1. Montage + Inbetriebnahme

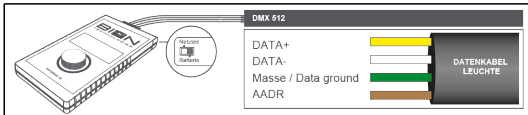
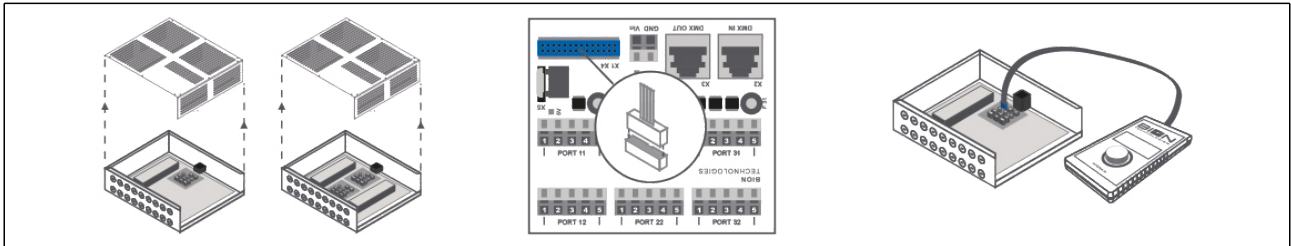

1. Schließen Sie je nach Leuchtentyp die passende Kabelverbindung an der Oberseite ihres Adressiergeräts scriptus m an.

2. Anschluss der Kabelverbindung bei externem Netzteil:

- Vor Beginn der Arbeiten trennen Sie das Netzteil vom Stromnetz.
- Lösen Sie die Schrauben auf dem Deckel des Netzteils und entfernen Sie die Abdeckung.
- Schließen Sie den Kabeladapter 1 am oberen Ende des Adressiergeräts an
- Verbinden Sie den Kabeladapter mit dem an dem blau markierten Steckplatz in Ihrem Netzteil
- Falls noch nicht geschehen schließen Sie Ihre Leuchten auf den vorgesehenen Ports an.
- Überprüfen Sie die Schalterstellung an Ihrem Adressiergerät (Schalterstellung links = Netzteil).
- Stellen sie die Verbindung des Netzteils zum Stromnetz wieder her. Beginnen sie mit Ihrer Leuchtenadressierung /-test wie in Punkt 5 beschrieben.
- Nach Abschluss Ihrer Konfiguration trennen Sie das Netzteil vom Stromnetz Ziehen Sie das Verbindungskabel ihres Adressiergeräts vom Steckplatz der Platine ab.
- Prüfen Sie vor Inbetriebnahme Ihre Anschlüsse und verschließen Sie Ihr Betriebsgerät wieder.
- Stellen Sie die Stromverbindung Ihres Netzteils wieder her.

3. Anschluss der Kabelverbindung bei integriertem Netzteil:

- Öffnen Sie das Batteriefach auf der Rückseite Ihres Adressiergerätes
- Legen Sie eine 9-Volt-Batterie (nicht im Lieferumfang enthalten) ein und schließen Sie das Batteriefach
- Stellen Sie den kleinen Schalter am oberen Ende des Geräts auf Batteriebetrieb.
- Schließen Sie den Kabeladapter 2 an das Adressiergerät.
- Verbinden Sie entsprechend der vorgegebenen Farben die Kabelenden Ihres Adapters mit der Leuchte.
- Beginnen Sie mit Ihrer Leuchtenadressierung /-test wie in Punkt 5 beschrieben.
- Trennen Sie das Adressiergerät von der Leuchte
- Stellen Sie den kleinen Schalter am oberen Ende des Geräts wieder auf Netzteilbetrieb um

Bedienungsanleitung

1. Bedienung



Das Adressiergerät scriptus m ist mit einem „Spin & Push“ Button ausgestattet.

- Drehen Sie den Knopf am Gerät nach links oder rechts um eine Auswahl zu treffen
- Sie erkennen Ihre aktuelle Auswahl an dem Bindestrich vor dem Text im Menü
- Drücken Sie den Knopf nach unten um Ihre Auswahl zu bestätigen, Sie befinden sich nun im gewählten Untermenü. Treffen Sie eine erneute Auswahl.

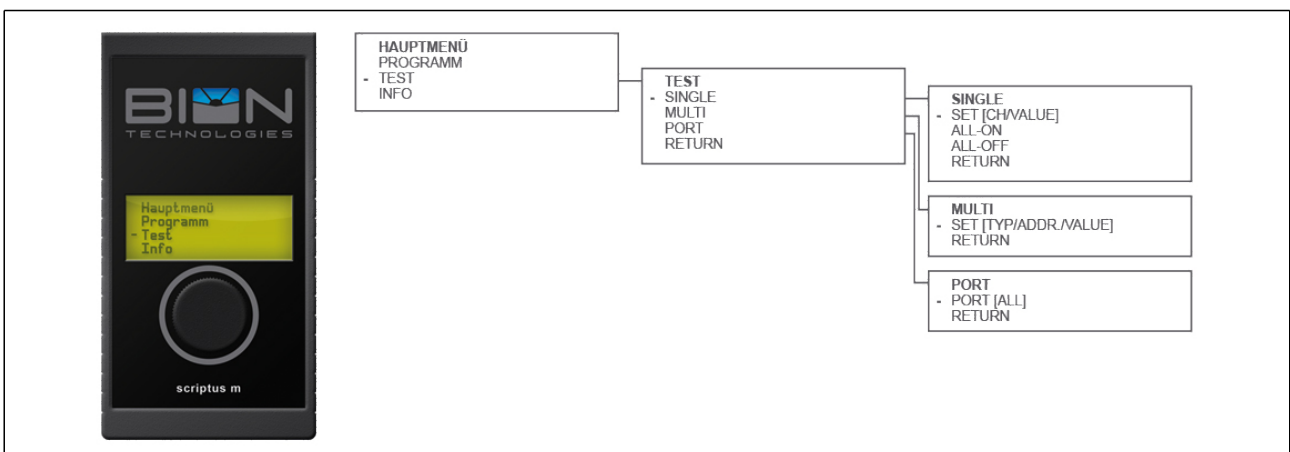
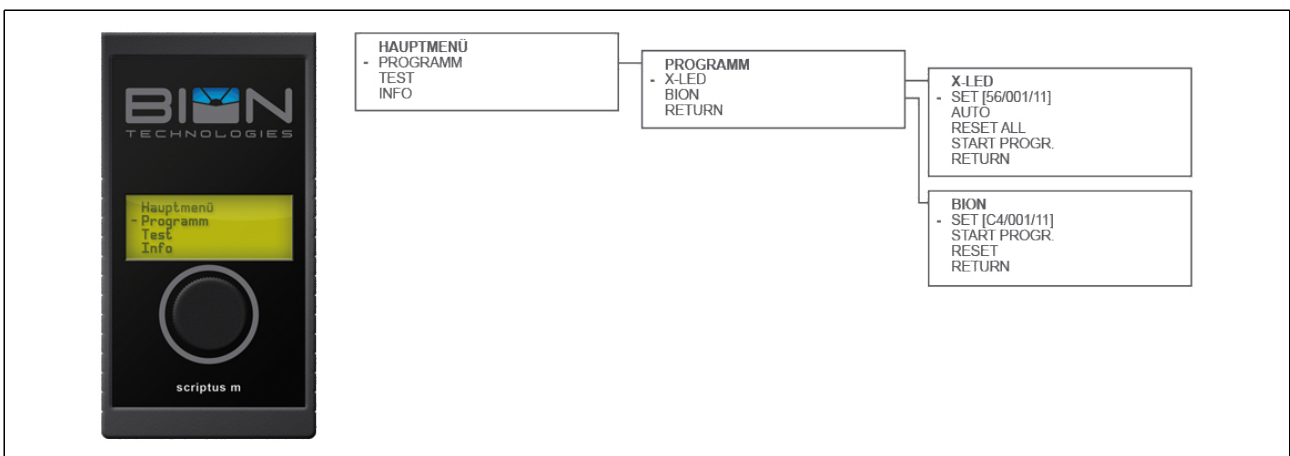

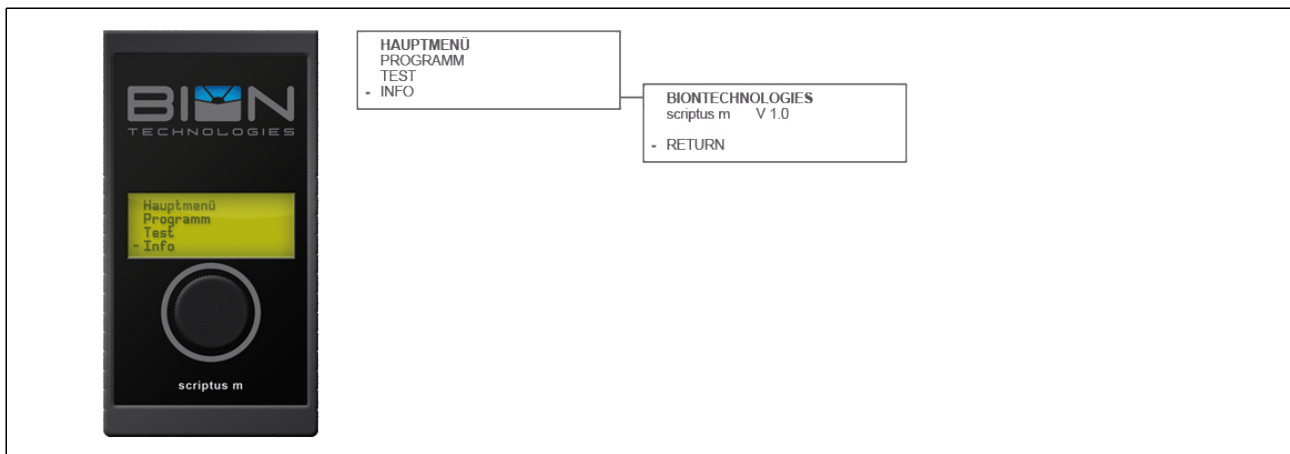

2. Adressierung X-LED

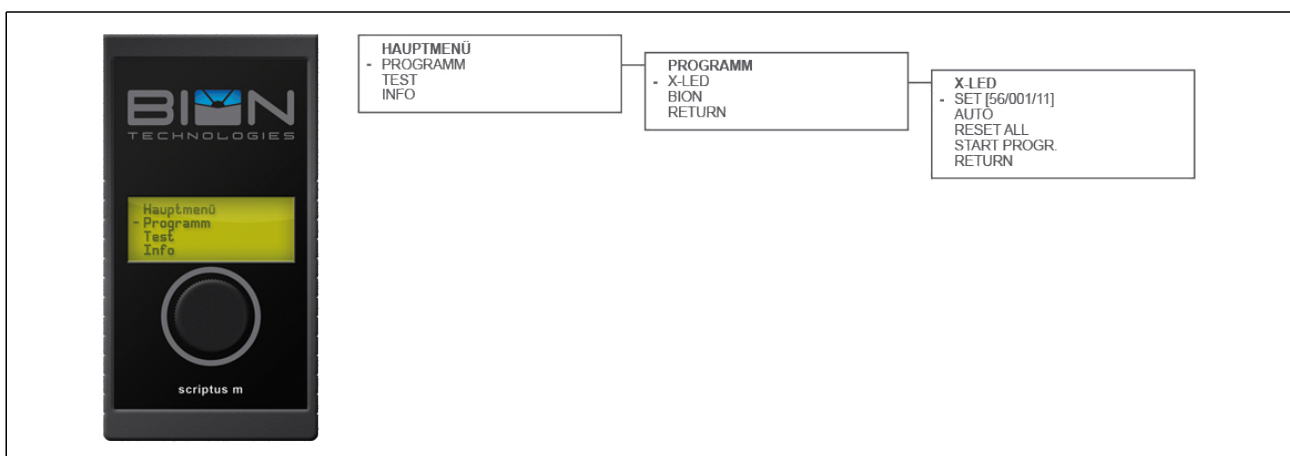

Um eine Adressierung von **X-LED** vorzunehmen navigieren Sie im Hauptmenü:
Programm -> X-LED

1. Beginnen Sie mit der Eingabe Ihrer gewünschten Werte

- SET [56/001/11]

[ANZAHL DOTS / STARTADRESSE / PORTBELEGUNG]

Liegt bereits eine Einstellung vor so werden Ihre aktuellen Werte in der eckigen [] Klammer angezeigt.

[ANZAHL DOTS]: Anzahl der Dots die adressiert werden sollen (1 - 56)

[STARTADRESSE]: gewünschte DMX-Adresse des ersten Dots (1 - 509)

[Portbelegung]: Port, an dem die zu programmierenden Dots angeschlossen sind (11/12 | 21/22 | 31/32)

2. Führen Sie die Adressierung (automatisch oder manuell) durch:

Automatisch

- AUTO

Automatische Programmierung inklusive Reset.

Manuell

- RESET ALL

Setzt die bestehende Adressierung zurück (muss außer bei fabrikneuen Leuchten vor jeder Programmierung ausgeführt werden).

- START PROGR

Manuelle Adressierung der Leuchte beginnend beim ersten dot

Während des Adressiervorgangs die Leuchten nicht von der Stromversorgung trennen!

Während des Adressiervorgangs signalisieren die Dots verschiedenen Zustände mit unterschiedlich hell leuchtenden LEDs.

Der Vorgang ist abgeschlossen, sobald keine LED mehr Leuchtet.

Adressierung wie unter "Leuchtestest" beschrieben prüfen.

3. Adressierung BION Leuchten mit integriertem Netzteil

Um eine Adressierung von **BION-Leuchten** vorzunehmen navigieren Sie im Hauptmenü:
Programm -> BION

1. Beginnen Sie mit der Eingabe Ihrer gewünschten Werte

- SET [C4/001/31]

[ANZAHL Kanäle der Leuchte / STARTADRESSE / PORTBELEGUNG]

Liegt bereits eine Einstellung vor so werden Ihre aktuellen Werte in der eckigen [] Klammer angezeigt

[ANZAHL Kanäle der Leuchte]: Anzahl der Kanäle, die eine Leuchte belegt, z.B. RGBW: 4 (C1, C2, C3, C4)

[STARTADRESSE]: gewünschte DMX-Adresse der Leuchte (1 - 512)

[Portbelegung]: bei Verwendung des Kabeladapters Nr. 2 immer 31

2. Führen Sie die Adressierung Ihrer Leuchte durch:

- RESET

Setzt die bestehende Adressierung zurück (muss außer bei fabrikneuen Leuchten vor jeder Programmierung ausgeführt werden)

- START PROGR

Adressierung der Leuchte auf die gewünschte Adresse

Während des Adressiervorgangs die Leuchte nicht von der Stromversorgung trennen!

Während des Adressiervorgangs signalisiert die Leuchte verschieden Zustände mit unterschiedlichen hell leuchtenden LEDs.

Der Vorgang ist abgeschlossen, sobald keine LED mehr Leuchtet.

Adressierung wie unter "Leuchtentest" beschrieben prüfen.

4. Leuchtentest

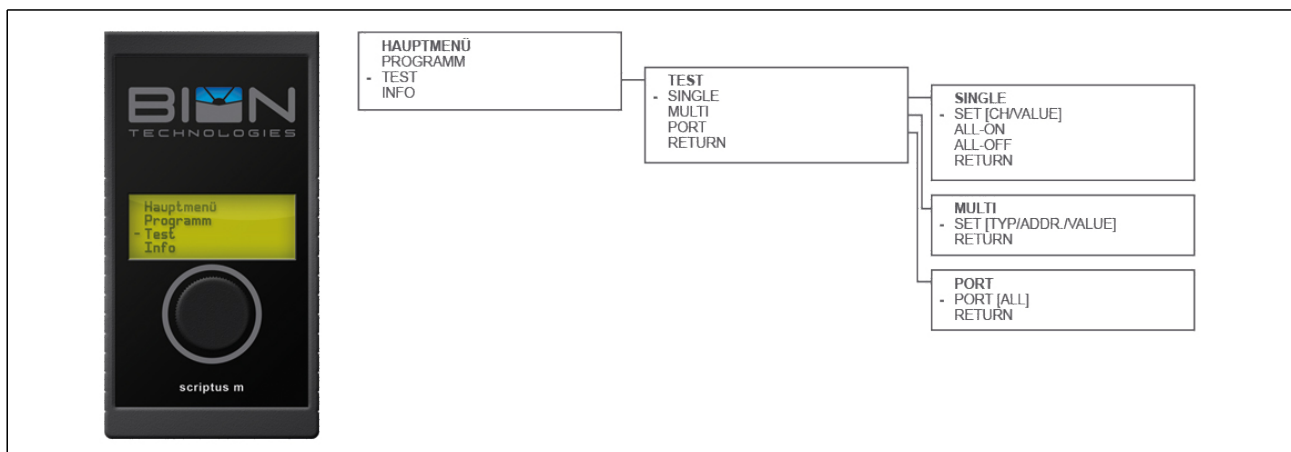

- SINGLE

Wählen Sie bis zu 4 Kanäle [SET]... um unabhängige Werte auszugeben [CH / Value] Der Wert wird entsprechend ausgegeben.

- **ALL ON** Schaltet alle Leuchten/Kanäle auf 100%. - **ALL OFF** Schaltet alle Leuchten/Kanäle aus.

- **MULTI** Wählen Sie mehrere Kanäle um unabhängige Werte auszugeben [TYP / S_ADR. / VALUE]

TYP: 1 - 4 Kanal

S_ADR: Adresse 1. Kanal

VALUE: Kanal

Der Wert wird entsprechend ausgegeben und je nach gewähltem Kanal wiederholt.

- PORT [ALL]

Testfunktion zur Port-/ Leuchten-Identifikation. Hier werden je nach Auswahl die Ports all | 11/12 | 21/22 | 31/32 angesteuert. Auf diesen Ports angeschlossene Leuchten beginnen zu blinken.

- RETURN

Zurück zum Hauptmenü

Wartung + Pflege

Gerät regelmäßig mit einem feuchten Tuch reinigen. Verwenden Sie ausschließlich lösungsmittelfreie Reinigungsmittel und verwenden Sie keine Chemikalien.

Konformität



Hersteller



Bion Technologies GmbH

Lindberghstrasse 15

86343 Koenigsbrunn

Tel: +49 (0)8231/95787-0

Fax: +49 (0)8231/95787-29

www.biontechnologies.com

info@biontechnologies.com

YouTube: <http://www.youtube.com/BIONTECHNOLOGIES>

All rights reserved / Subject to change / Specifications may change without notice



Lindberghstrasse 15
86343 Koenigsbrunn
Tel: +49 (0)8231/95787-0
Fax: +49 (0)8231/95787-29
www.biontechnologies.com
info@biontechnologies.com

YouTube: <http://www.youtube.com/user/BIONTECHNOLOGIES>

© 2022, BION TECHNOLOGIS GMBH
All rights reserved / Subject to change / Specifications may change without notice